



บริษัท ไทยสุราษฎร์ สตีล จำกัด

สำนักงานใหญ่
192/5 ม.6 ถ.เลี้ยวเมือง ต.มะขามเตี้ย
อ.เมือง จ.สุราษฎร์ธานี 84000

โรงผลิตแปและเมทัลชีท
22 ม.2 ถ.เลี้ยวเมือง ต.บางกุ้ง
อ.เมือง จ.สุราษฎร์ธานี 84000

สำนักงานขาย เกาะสมุย
142/10 ม.1 ต.ตลิ่งงาม
อ.เกาะสมุย จ.สุราษฎร์ธานี 84140

Thai Surat Steel Co., Ltd.

Head Office
192/5 Moo 6, Liang Mueang Road,
Makham Tia, Mueang, Surat Thani 84000
Tel: +66 77 226 400-2 Fax: +66 77 275 402

Purlin and Metalsheet Workshop
22 Moo 2, Liang Mueang Road, Bang Kung,
Mueang, Surat Thani 84000

Koh Samui Sales Office and Storage
142/10 Moo 1, Taling Ngam, Koh Samui,
Surat Thani 84140
Tel: +66 77 415 150 Fax: +66 77 415 152



BANDON STEEL

บริษัท เหล็กบ้านดอน จำกัด
64-66 รัษฎรังสรรค์ 2 ต.ตลาด
อ.เมือง จ.สุราษฎร์ธานี 84000

Bandon Steel Co., Ltd.
64-66 Ratrangsan 2 Road, Talad, Mueang,
Surat Thani 84000
Tel: +66 77 212 400 Fax: +66 77 273 568



KUANG LEE OXYGEN

บริษัท กวางหลี่ อ็อกซิเจน จำกัด
78/23 ม.3 ถ.เลี้ยวเมือง ต.บางกุ้ง
อ.เมือง จ.สุราษฎร์ธานี 84000

Kuang Lee Oxygen Co., Ltd.
78/23 Moo 3, Liang Mueang Road,
Bang Kung, Mueang, Surat Thani 84000
Tel: +66 77 224 668 Fax: +66 77 224 345



Colorbond® Zinalume® SuperDyma®



Thai Surat Steel

Company Limited

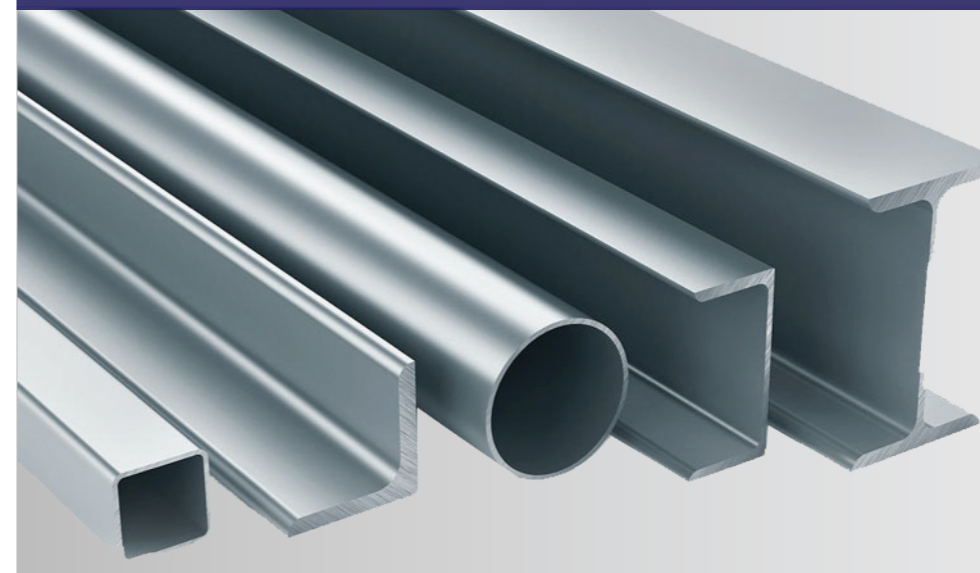

thaisuratsteel.com



Thai Surat Steel Co., Ltd. - TSS



tsssale & tsssale2

Metalsheet & Purlin Hotline : 099 175 1699



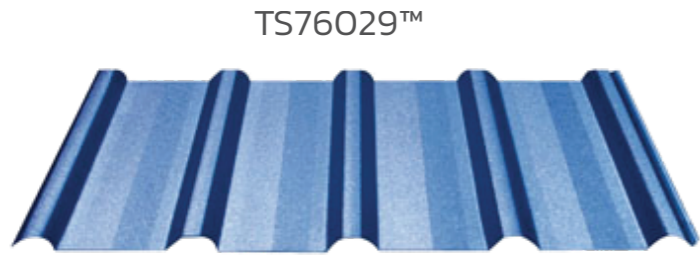

TS76029™

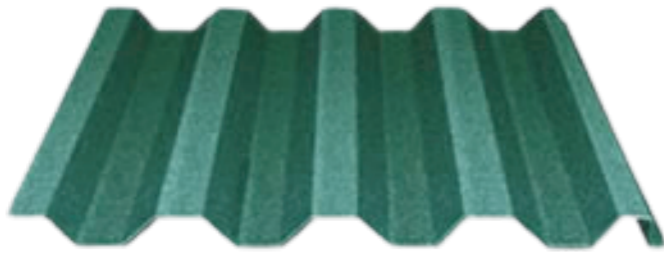

TS73038™



LYSAGHT® PanelRib®

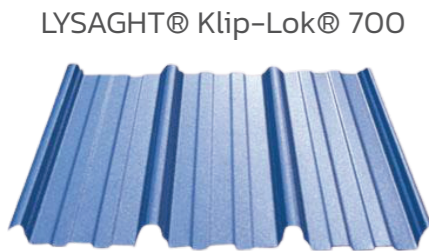

LYSAGHT® Klip-Lok® 700

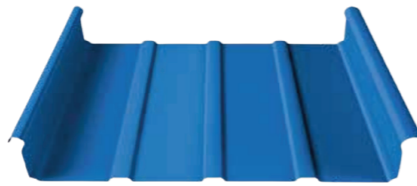

LYSAGHT® Zipdek®



AUTHORIZED DEALER

บริษัท ไทยสุราษฎร์สตีล จำกัด นำเสนอสินค้าที่โดดเด่นในด้านคุณภาพ สำหรับตลาดในประเทศไทยพร้อมด้วยบริการในด้านการขนส่งและการให้บริการทางด้านเทคนิคและบริการหลังการขาย เพื่อสนับสนุนความเป็นบริษัทชั้นนำในอุตสาหกรรมเหล็ก

Thai Surat Steel Co., Ltd. offers high performance products for the Thailand market, with consistent quality, on time delivery, and superior technical and sales support, to support being a leading company in steel industry.

LYSAGHT® 360 Seam™ Acoustic System

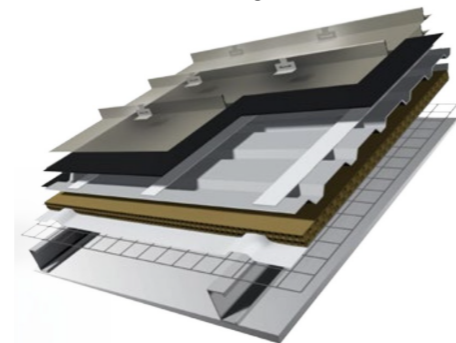

PU Sandwich Panel

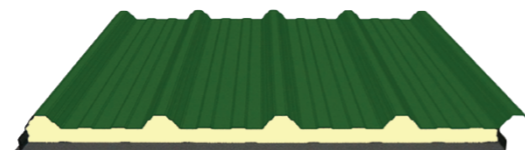

SuperDyma®

JIS 3323:2012 & AS1397

แปเหล็กกล้ากำลังสูง C (Cee) & Z (Zed) ผลิตด้วยคุณภาพมาตรฐานประเทศออสเตรเลีย ตามความยาวที่ต้องการ (Custom Length) พร้อมเจาะรูในตัวสำหรับการเชื่อมต่อเข้าด้วยระบบร้อยโบลท์ (Bolted System) ด้วยวัสดุเหล็กพิเศษ SUPERDYMA® เทคโนโลยีจากประเทศญี่ปุ่น

C (Cee) & Z (Zed) high strength and high corrosive resistance purlin, made with Japanese standard quality with special steel material, SUPERDYMA®. Production with customized length and pre-punched holes for Bolted-Joint connection system.

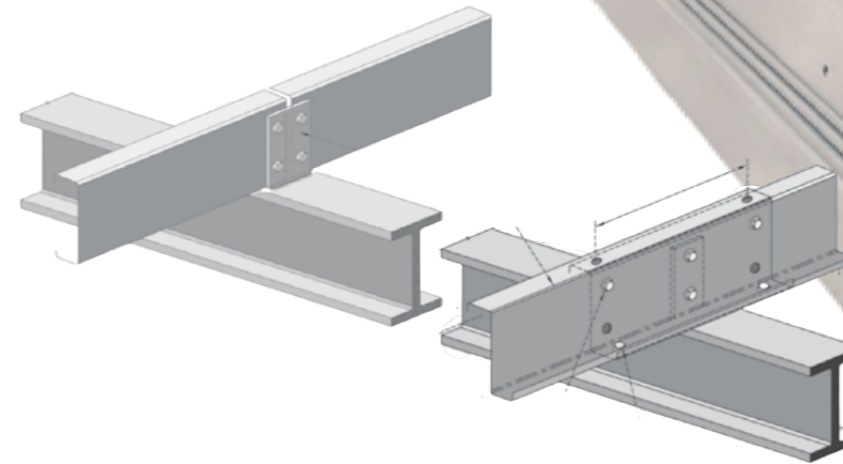

Catalogue Number	Thickness mm.	Dimension mm.	Mass per unit Length kg./m.	Ceess		Zeds		
				B mm.	L mm.	E mm.	F mm.	L mm.
Z/C10010	1.0	102	1.78	51	12.5	53	49	12.5
Z/C10012	1.2	102	2.10	51	12.5	53	49	12.5
Z/C10015	1.5	102	2.62	51	13.5	53	49	13.5
Z/C10019	1.9	102	3.29	51	14.5	53	49	14.5
Z/C15012	1.2	152	2.89	64	14.5	65	61	15.5
Z/C15015	1.5	152	3.59	64	15.5	65	61	16.5
Z/C15019	1.9	152	4.51	64	16.5	65	61	17.5
Z/C15024	2.4	152	5.70	64	18.5	66	60	19.5
Z/C20015	1.5	103	4.49	76	15.5	79	74	15.0
Z/C20019	1.9	203	5.74	76	19.0	79	74	18.5
Z/C20024	2.4	203	7.24	76	21.0	79	73	21.5
Z/C25019	1.9	254	6.50	76	18.5	79	74	18.0
Z/C25024	2.4	254	8.16	76	20.5	79	73	21.0
Z/C30024	2.4	300	10.09	96	27.5	100	93	27.0
Z/C30030	3.0	300	12.76	96	31.5	100	93	31.0
Z/C35030	3.0	350	15.23	125	30.0	129	121	30.0



TIS 2228-2559



TIS 2753-2559

Colorbond®

Zincalume®

BLUESCOPE
Zacs

